

STARE, STALOWE OŚCIEŻNICE
 NALEŻY POZOSTAWIĆ W
 ŚCIANIE ŻELBETOWEJ.
 STARE, STALOWE
 DRZWI-GRODZIE NALEŻY
 SKŁADOWAĆ,
 WYREMONTOWAĆ,
 EWENTUALNIE ODTWORZYĆ I
 UMIEŚCIĆ PONOWNIE W
 STARYCH OŚCIEŻNICACH

przeście szachtu wentylacyjnego
 odtworzonym częściowo otworem świetlika

STARE, STALOWE OŚCIEŻNICE
 NALEŻY POZOSTAWIĆ W
 ŚCIANIE ŻELBETOWEJ.
 STARE, STALOWE
 DRZWI-GRODZIE NALEŻY
 SKŁADOWAĆ,
 WYREMONTOWAĆ,
 EWENTUALNIE ODTWORZYĆ I
 UMIEŚCIĆ PONOWNIE W
 STARYCH OŚCIEŻNICACH

STARE, STALOWE OŚCIEŻNICE
 NALEŻY POZOSTAWIĆ W
 ŚCIANIE ŻELBETOWEJ.
 STARE, STALOWE
 DRZWI-GRODZIE NALEŻY
 SKŁADOWAĆ,
 WYREMONTOWAĆ,
 EWENTUALNIE ODTWORZYĆ I
 UMIEŚCIĆ PONOWNIE W
 STARYCH OŚCIEŻNICACH

STARE, STALOWE OŚCIEŻNICE
 NALEŻY POZOSTAWIĆ W
 ŚCIANIE ŻELBETOWEJ.
 STARE, STALOWE
 DRZWI-GRODZIE NALEŻY
 SKŁADOWAĆ,
 WYREMONTOWAĆ,
 EWENTUALNIE ODTWORZYĆ I
 UMIEŚCIĆ PONOWNIE W
 STARYCH OŚCIEŻNICACH

STARE, STALOWE OŚCIEŻNICE
 NALEŻY POZOSTAWIĆ W
 ŚCIANIE ŻELBETOWEJ.
 STARE, STALOWE
 DRZWI-GRODZIE NALEŻY
 SKŁADOWAĆ,
 WYREMONTOWAĆ,
 EWENTUALNIE ODTWORZYĆ I
 UMIEŚCIĆ PONOWNIE W
 STARYCH OŚCIEŻNICACH

PRAWA AUTORSKIE ZASRRZEZONE	BIURO PROJEKTOWO-USLUGOWE ELHAN sp. z o.o. <small>02-458 WARSZAWA, ul. Piłsudskiego 14, tel./fax 022/8413133, e-mail: elhan@poczta.onet.pl</small>		nazwa projektu: PROJEKT REMONTU BUDYNKU MIEDZYSZKOLNEGO OŚRODKA SPORTOWEGO NR 2 W WARSZAWIE nazwa rysunku: RZUT PRZYZIEMIA skala: 1:100	
	INWESTOR	MIASTO STOŁECZNE WARSZAWA DZIELNICA PRAGA POŁUDNIE ul. Grochowska 274, 03-841 Warszawa	AUTORZY	Imię i nazwisko: mgr inż. arch. Jacek Jaskiewicz nr upraw. Cde 789/1
	OBIEKT	MIEDZYSZKOLNY OŚRODEK SPORTOWY NR 2, ul. Wól Miedzezyńskiej 397 03-842 Warszawa	data: 05.2006 branża: ARCHITEKTURA tytuł: WYKONAWCZA	nr rysunku: 01.
	data: 05.2006 branża: ARCHITEKTURA tytuł: WYKONAWCZA nr rysunku: 01.			

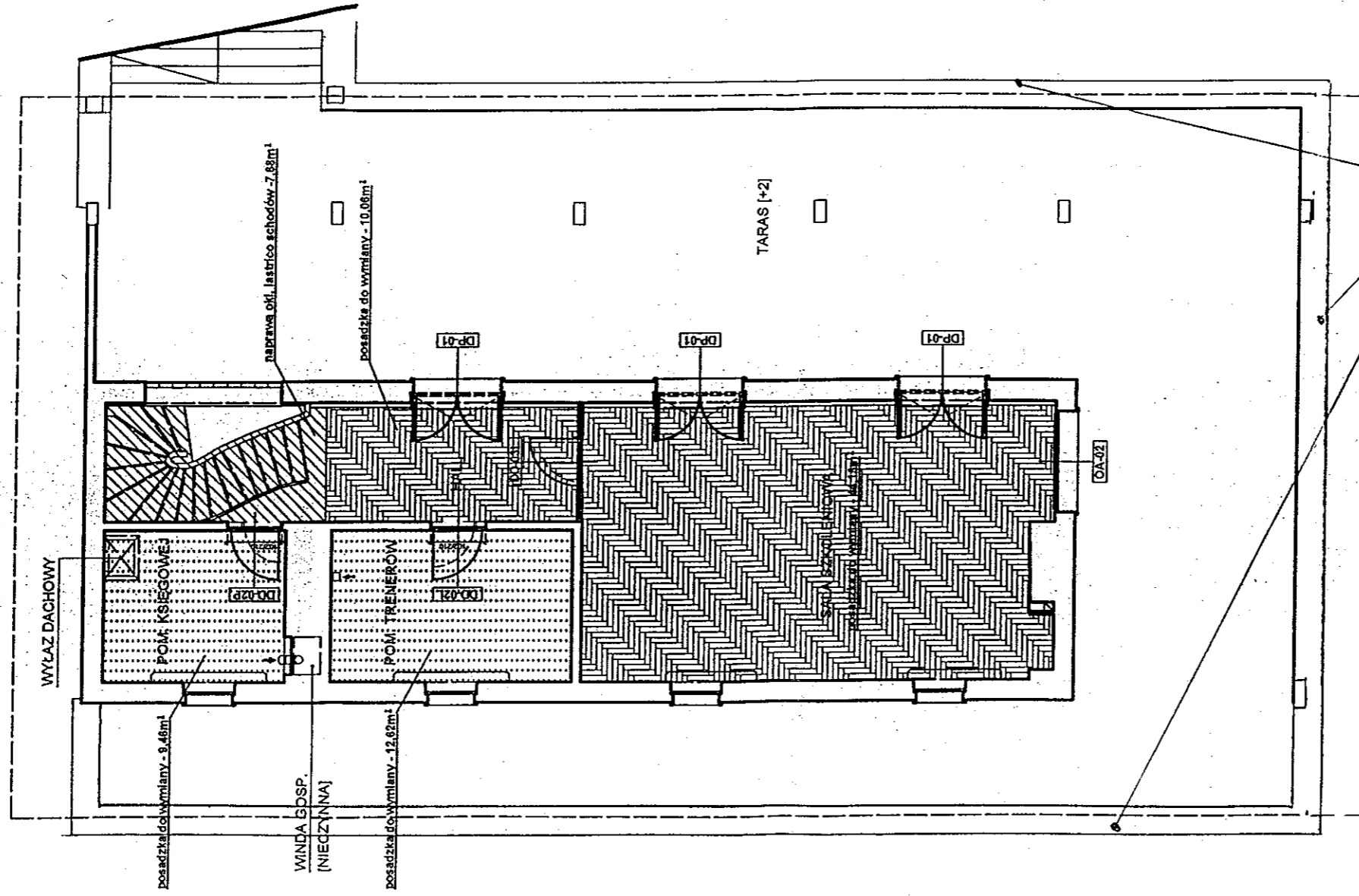

remont odwodnienia tarasu

rysunek z blachy $\phi 10$ - płytki ławki 30x3
 obr. blacharka 30cm
 tuleje $\phi 30$ co 2.2.0m
 kotwiczki 50x50

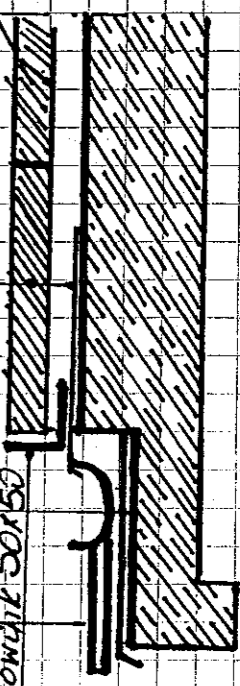

PRWA AUTORSKIE ZASRZEONE		MIŁO PROJEKTOWO-ANALIZOWE		PLAN PROJEKTU	
BILHIAN sp. z o.o.		PROJEKT REMONTU BUDYNKU WIEJSZKOLNEGO OSRODKA SPORTOWEGO NR 3 W WARSZAWIE		RZUT 2. PIĘTRA	
MIĘDZYSZKOLNY OSRODEK SPORTOWY NR 2, ul. Grochowska 274, 03-841 Warszawa		AUTORZY		skala 1:100	
INWESTOR		DATA		IV 2008	
OBJEKT		BRANŻA		IV 2008	
MIĘDZYSZKOLNY OSRODEK SPORTOWY NR 2, ul. Grochowska 274, 03-841 Warszawa		ARCHITEKTURA WYKONAWCZA		03.	

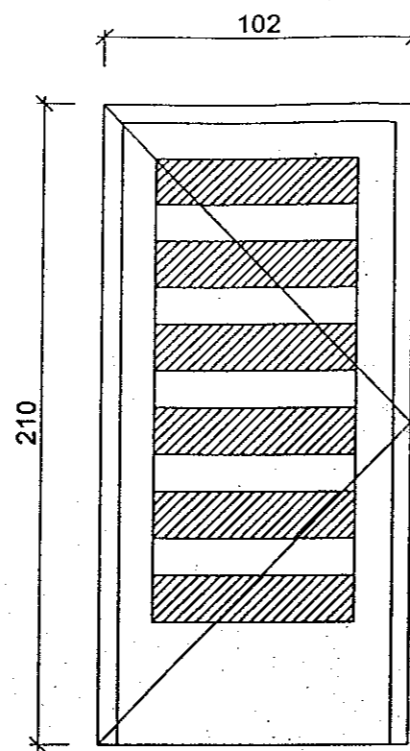

DD-02L

1 szt.

drzwi drewniane,
pokoi biurowych
wewnętrzne,
nieocieplone,
przeszkłone

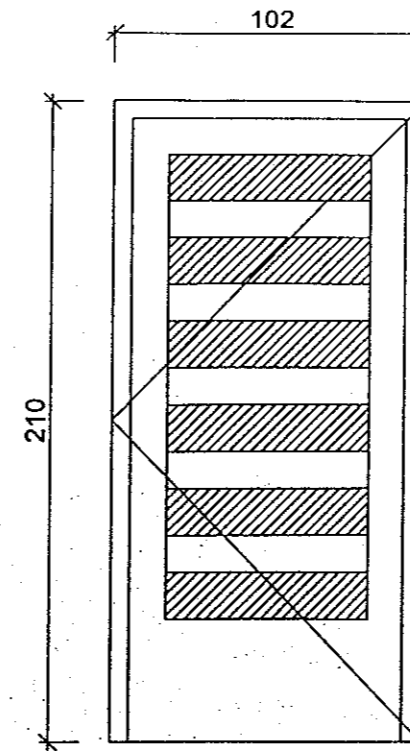

DD-02P

1 szt.

drzwi drewniane,
pokoi biurowych
wewnętrzne,
nieocieplone,
przeszkłone

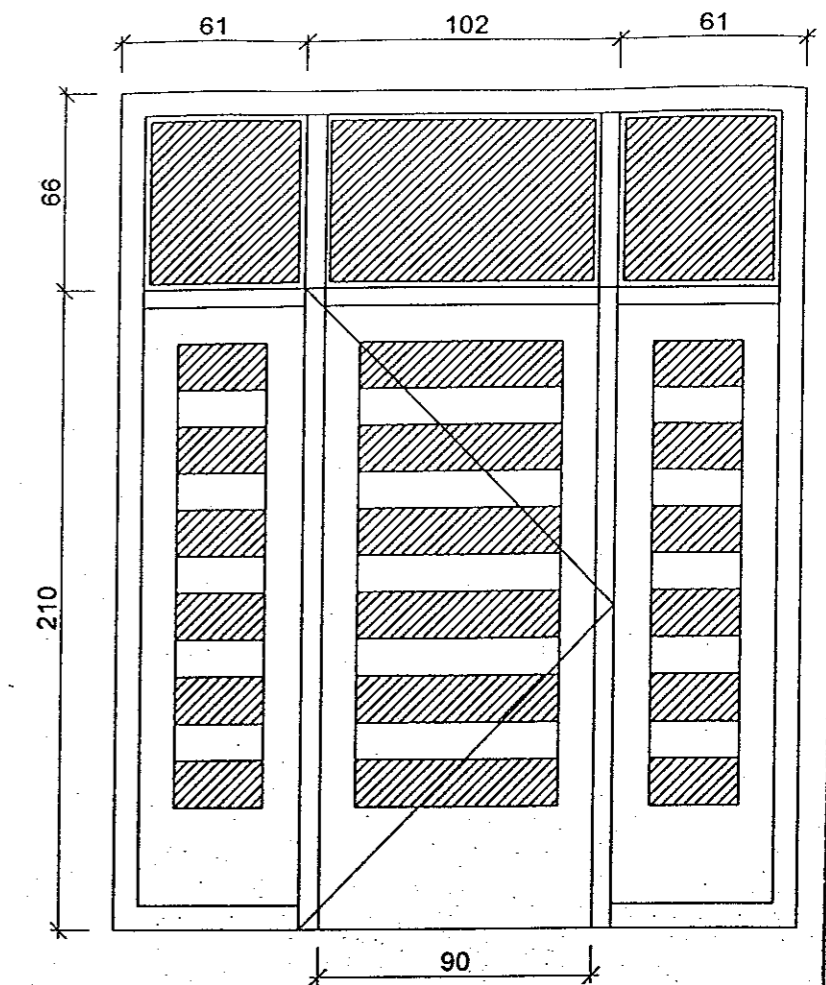

DD-03L

1 szt.

drzwi drewniane,
sali szkoleniowej
wewnętrzne,
nieocieplone,
przeszkłone

PRAWA AUTORSKIE ZASRRZEZONE			nazwa projektu		PROJEKT REMONTU BUDYNKU MIĘDZYSZKOLNEGO OSRODKA SPORTOWEGO NR 2 W WARSZAWIE
	02-418 WARSZAWA, ul. Filowa 1K, tel./fax 022-8143139, e-mail: eli@el.pl		nazwa rysunku		WYKAZ DRZWI I OKIEN
	INWESTOR		AUTORZY		skala
	MIASTO STOLECZNE WARSZAWA DZIELNICA PRAGA POŁUDNIE ul. Grochowska 274, 03-841 Warszawa		imię i nazwisko mgr inż. arch. Jacek Jankowicz		nr upraw. Cie 7591
OBIEKT		data		branża	nr rysunku
MIĘDZYSZKOLNY OŚRODEK SPORTOWY NR 2. ul. Wai Miedzeszyński 397 03-942 Warszawa		05.2006		ARCHITEKTURA	WYKONAWCZA
					04/1

zmienna wysokość (domierzyć) = 90

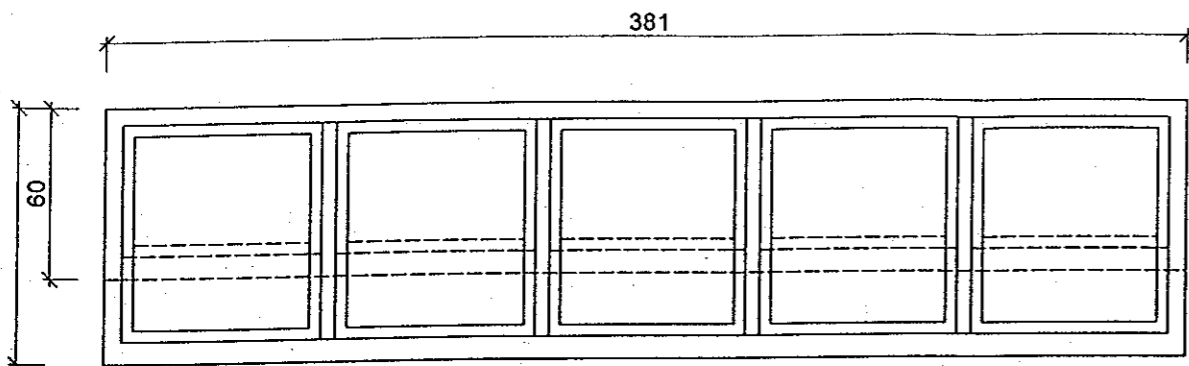

SA-01

6 szt.

witryna aluminiowa
(świetlik
wewnętrzny)
przyziemia,
nieocieplona, o
zmiennej wysokości
(domierzyć)

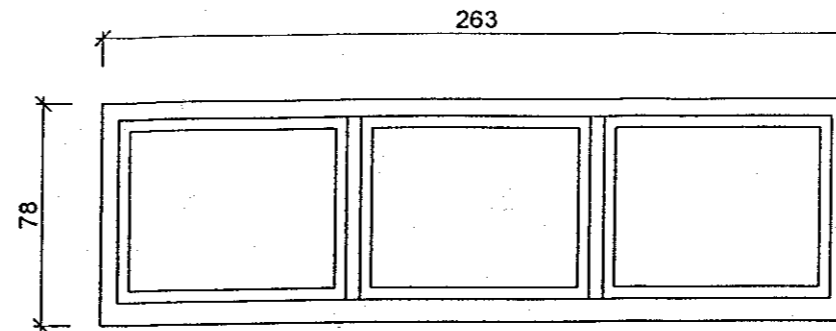

SA-02

1 szt.

witryna aluminiowa
(świetlik
wewnętrzny)
przyziemia,
nieocieplona

PRAWA AUTORSKIE ZABEZPIECZONE	BIURO PROJEKTOWO-USŁUGOWE ELIHAN sp. z o.o. <small>02-658 WARSZAWA, ul. Filowa 16, tel./fax: 022/841839, e-mail: eihano@poczta.onet.pl</small>		nazwa projektu PROJEKT REMONTU BUDYNKU MIĘDZYSZKOLNEGO OSRODKA SPORTOWEGO NR 2 W WARSZAWIE		skala 1:25	
	nazwa rysunku WYKAZ DRZWI I OKIEN		imię i nazwisko mgr inż. arch. Jacek Jaskowicz		nr upraw. Cie 7091	
	INWESTOR	MIASTO STOLECZNE WARSZAWA DZIELNICA PRAGA POŁUDNIE ul. Grochowska 274, 03-841 Warszawa	AUTORZY			
	OBIEKT	MIĘDZYSZKOLNY OŚRODEK SPORTOWY NR 2. ul. Wał Miedzeszyński 397 03-942 Warszawa				
data		05.2006	ARCHITEKTURA	WYKONAWCZA	04/2	
			branża	faza	nr rysunku	

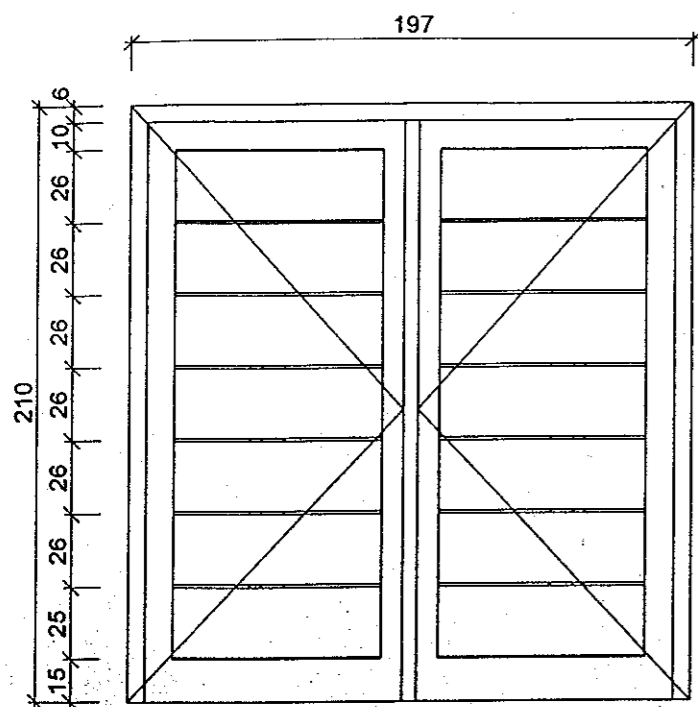

DA-01

5 szt.

drzwi aluminiowe
pomieszczeń
przyziemia,
zewnętrzne,
ocieplone, pełne

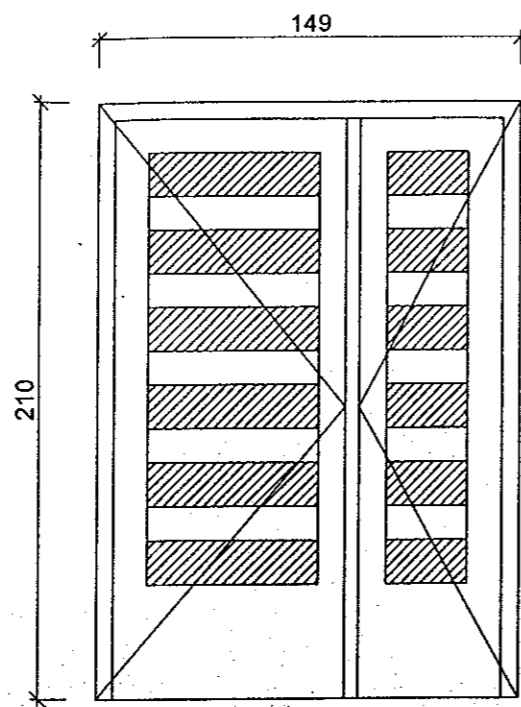

DA-02L

1 szt.

drzwi aluminiowe
pomieszczeń
przyziemia,
wewnętrzne,
nieocieplone,
przeszkłone

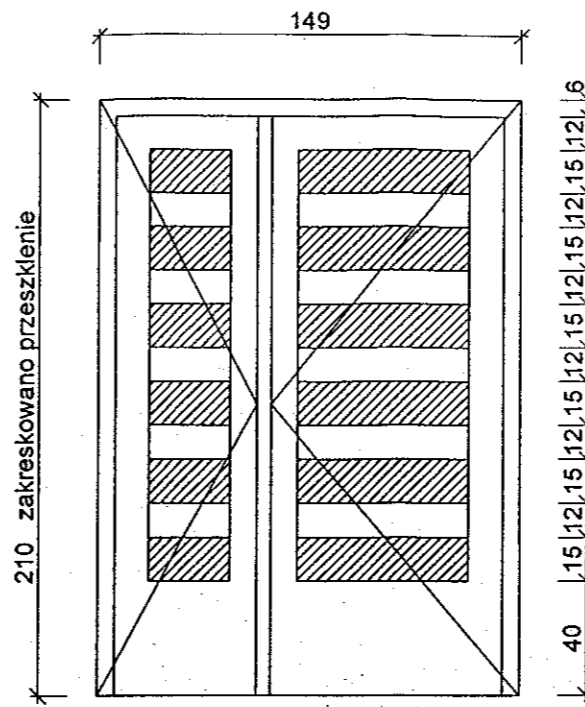

DA-02P

1 szt.

drzwi aluminiowe
pomieszczeń
przyziemia,
wewnętrzne,
nieocieplone,
przeszkłone

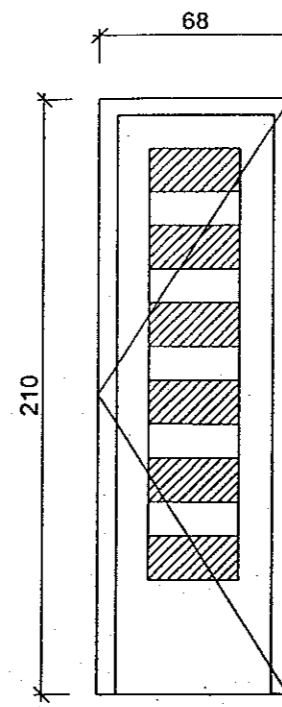

DA-03P

1 szt.

drzwi aluminiowe
pomieszczeń
przyziemia,
wewnętrzne,
nieocieplone,
przeszkłone

*nie ujęte
w przedmiarze*

*uzupełnić
spawackę
w naturze*

PRAWA AUTORSKIE ZASRZEZONE	 BIURO PROJEKTOWO-USLUGOWE ELIHAN sp. z o.o. <small>02-418 WARSZAWA, ul. Piłsudskiego 14, tel./fax 022-8183839, e-mail: elihan@poczta.onet.pl</small>		nazwa projektu PROJEKT REMONTU BUDYNKU MIĘDZYSZKOLNEGO OSRODKA SPORTOWEGO NR 2 W WARSZAWIE		skala 1:25	
	INWESTOR MIASTO STOŁECZNE WARSZAWA DZIELNICA PRAGA POŁUDNIE ul. Grochowska 274, 03-841 Warszawa		nazwa rysunku WYKAZ DRZWI I OKIEN			
	OBIEKT MIĘDZYSZKOLNY OŚRODEK SPORTOWY NR 2 ul. Wai Miedzeszyński 397 03-942 Warszawa		AUTORZY imię i nazwisko mgr inż. arch. Jacek Jaskowicz nr upraw. Cw 7591		data 05.2006	
			branża ARCHITEKTURA		fazę WYKONAWCZA	
				nr rysunku 04/B		

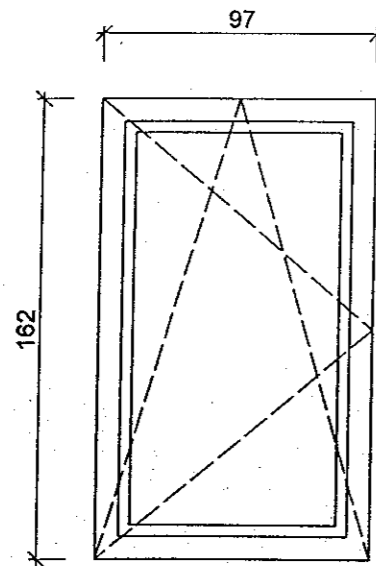

OP-01
6 szt.

okno z pcv, sali bankietowej na 2. piętrze, zewnętrzne, ocieplone

nie ujęte w przedmiarze

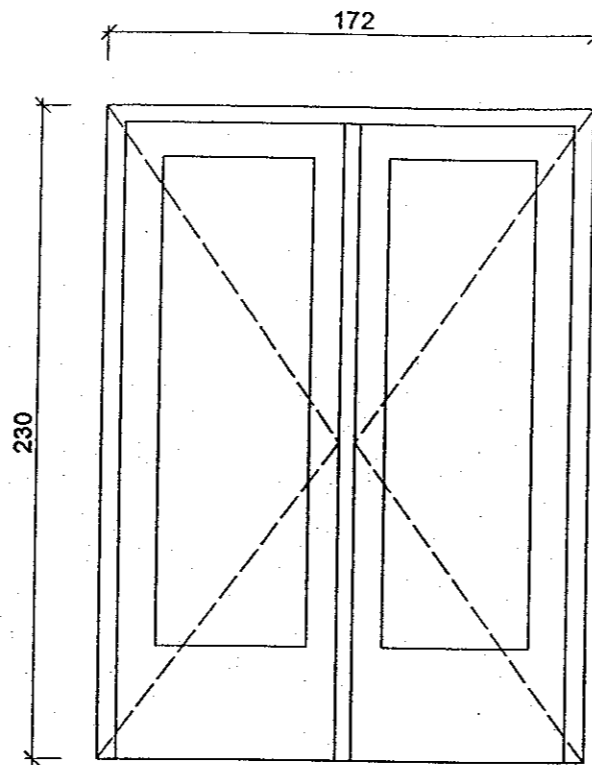

DP-01
3 szt.

drzwi z pcv, tarasu na 2. piętrze, zewnętrzne, ocieplone, przeszklone

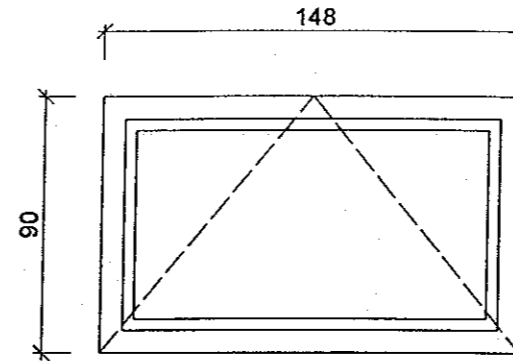

OA-01

~~33 szt.~~
ilość zależy od oferty od

okno aluminiowe pomieszczeń przyziemia, zewnętrzne, ocieplone

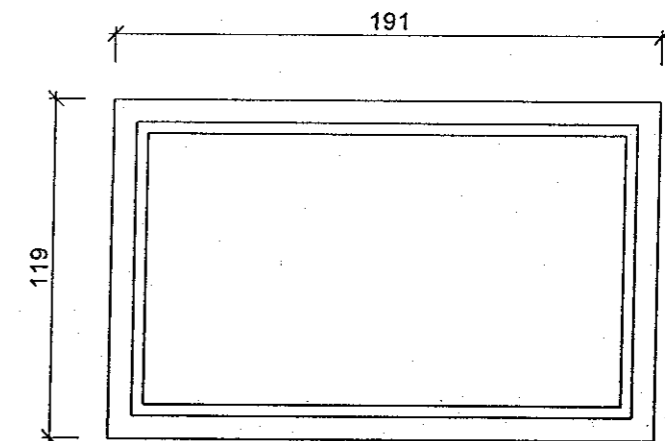

OA-02

1 szt.

witryna aluminiowa sali szkoleniowej na 2. piętrze, zewnętrzna, ocieplona

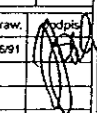
PRAWA AUTORSKIE ZASRRTRZEZONE	BIURO PROJEKTOWO-USLUGOWE ELHAN sp. z o.o. <small>02-424 WARSZAWA, ul. Filom 16, tel./fax 022 841 8139, e-mail: c.han@go2.pl</small>		nazwa projektu: PROJEKT REMONTU BUDYNKU MIĘDZYSZKOLNEGO OSRODKA SPORTOWEGO NR 2 W WARSZAWIE nazwa rysunku: WYKAZ DRZWI I OKIEN skala: 1:25	
	INWESTOR	MIASTO STOŁECZNE WARSZAWA DZIELNICA PRAGA POŁUDNIE ul. Grochowska 274, 03-841 Warszawa	AUTORZY	imię i nazwisko: mgr inż. arch. Jacek Jaskowiec nr upraw.: Cw 7691 
	OBIEKT	MIĘDZYSZKOLNY OŚRODEK SPORTOWY NR 2 ul. Wał Miedzeszyński 397 03-042 Warszawa	05.2006	ARCHITEKTURA WYKONAWCZA 04/4
			data	branża